

LED照明内蔵

光る手すり

今回、住宅の玄関の上りかまちでの使用を目的とした、光る手すりを開発しました。
手すり本来の機能である“握ること”、安全な移動を助ける足元へのLED照明にこだわり、使用者がより安心して使用できる手すりの開発を目指しました。
手すりの握り方、使い方は使用者によって様々です。
立ち上がる時に便利な縦方向の手すり、上りかまちの上り下りや肘を付けて寄りかかることに便利な、手すり下部に指掛かりを兼ねた照明部分を設けた横方向の手すりを一体化したL字タイプの手すりです。



光る手すりVer.3の特徴

- ①玄関での上りかまち用手すりがセットになりました。
縦横一体の手すりと電源ボックスが1セット。
- ②カラーバリエーションは3色
建材パーツとコーディネートしやすいカラーを3色ご用意しました。
ホワイト/シルバー、ナチュラル/ウォームシルバー、エボニーブラウン/ブラウン
- ③使いやすさを重視した照明機能
上りかまちでの段差などの視認性を重視して、横方向の手すりに電気代もかからないLED照明の足元灯を内蔵しました。

玄関用
手すり
新登場

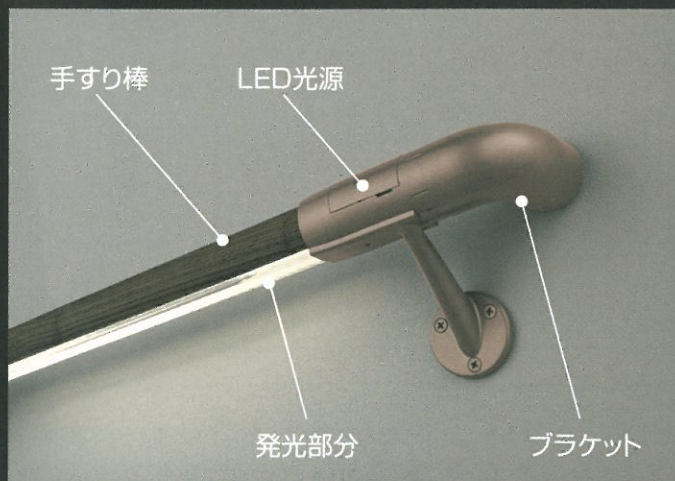

■ 広範囲をやわらかく照らす

従来の足元照明と異なり、光る手すりを設置した箇所を広範囲に照らすことができます。



■ 低コスト長寿命

- ・電気代、1ヶ月使用でわずか約2円(※2)
 - ・LEDO.4Wで昼光色LED5lx、温白色3lxの明るさ(※3)
 - ・LEDだから約30,000時間点灯と長寿命
- (※2)1日8時間で30日使用の場合
(※3)測定環境：取り付け高さ75cmの直下床面照度



■ 通常の手すりとしての役割は もちろん万全

手すりとしての基本的な役割もしっかりになる万全な強度と耐久性を有しています。

■ 手すり構成パーツ

手すりセット

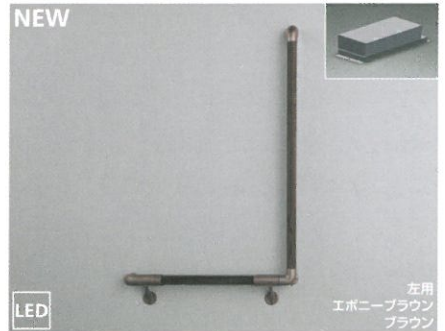
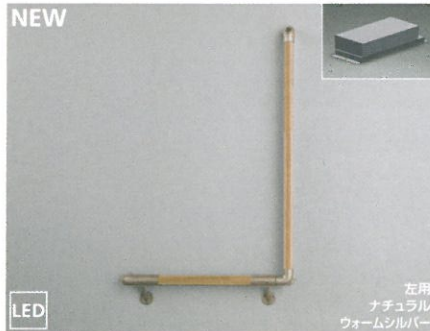
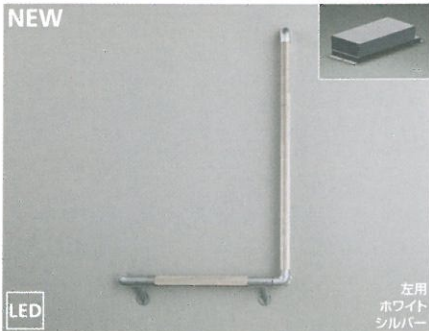
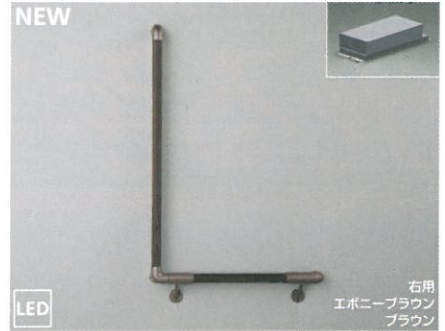
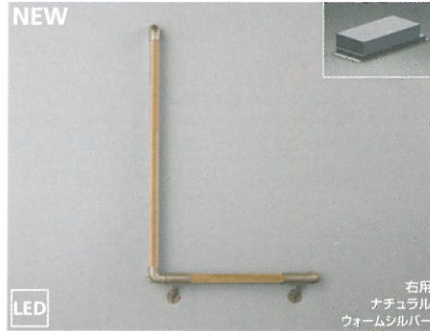
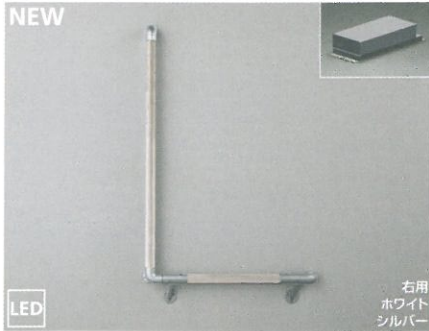

XA 253 821ND [手すり右用(Aセット)] 昼光色タイプ 6500K
 XA 253 821LD [手すり右用(Aセット)] 温白色タイプ 3400K
 XA 253 831ND [手すり左用(Bセット)] 昼光色タイプ 6500K
 XA 253 831LD [手すり左用(Bセット)] 温白色タイプ 3400K

XA 253 822ND [手すり右用(Aセット)] 昼光色タイプ 6500K
 XA 253 822LD [手すり右用(Aセット)] 温白色タイプ 3400K
 XA 253 832ND [手すり左用(Bセット)] 昼光色タイプ 6500K
 XA 253 832LD [手すり左用(Bセット)] 温白色タイプ 3400K

XA 253 823ND [手すり右用(Aセット)] 昼光色タイプ 6500K
 XA 253 823LD [手すり右用(Aセット)] 温白色タイプ 3400K
 XA 253 833ND [手すり左用(Bセット)] 昼光色タイプ 6500K
 XA 253 833LD [手すり左用(Bセット)] 温白色タイプ 3400K

¥41,790 (税抜¥39,800)

¥41,790 (税抜¥39,800)

¥41,790 (税抜¥39,800)

- LED0.4W
- タモ材(白色)
- 樹脂(シルバー色塗装)
- 亜鉛ダイカスト(シルバー色塗装)
- 巾640 高1014 出74 1.78Kg
- 電源(巾68 長190 高48)

- LED0.4W
- タモ材(クリア塗装)
- 樹脂(ウォームシルバー色塗装)
- 亜鉛ダイカスト(ウォームシルバー色塗装)
- 巾640 高1014 出74 1.78Kg
- 電源(巾68 長190 高48)

- LED0.4W
- タモ材(エボニーブラウン色仕上)
- 樹脂(ブラウン色塗装)
- 亜鉛ダイカスト(ブラウン色塗装)
- 巾640 高1014 出74 1.78Kg
- 電源(巾68 長190 高48)

【別売人感センサ】 電源ボックスと組み合わせることにより人感センサ機能が使用可能となります。

(天井面用) ※埋込型		(天井面用) ※直付型		(天井面用) ※直付型	
オフホワイト	ダークグレー	オフホワイト	ダークグレー	リモコン付属 オフホワイト	オフホワイト
OA 076 225	OA 076 226	OA 076 227	OA 076 228	OA 076 036	OA 076 037
¥12,390 (税抜¥11,800)		¥12,390 (税抜¥11,800)		¥19,215 (税抜¥18,300)	¥10,290 (税抜¥9,800)
<ul style="list-style-type: none"> ● プラスチック ● 径φ100 出11 ● 埋込高50 ● 独立型人感センサON-OFF型 ■ 軒下・屋内天井埋込型 ■ 8時間・12時間タイマー付 ■ 壁スイッチで8時間連続点灯可能 ■ マット敷工法取付可能型 ■ 天井材厚:3~35mm取付可能 		<ul style="list-style-type: none"> ● プラスチック ● 径φ103 高37 ■ 独立型人感センサON-OFF型 ■ 軒下・屋内天井直付型 ■ 8時間・12時間タイマー付 ■ 壁スイッチで8時間連続点灯可能 		<ul style="list-style-type: none"> ● プラスチック(オフホワイト色) ● 径φ100 高34 ■ 屋内用独立型人感センサON-OFF型 ■ 50/60Hz共用 ■ 屋外使用不可 	

※適合電源ボックス: XA 253 811・XA 253 812 ※別売人感センサ1台につき、電源ボックス5台まで接続可能。

配線参考図

【LED照明内蔵光の手すり照明配線参考図】

- 各LEDフォルダと電源ボックス間の接続関係は図のようになります。
- 配線の接続は図のように躯体内(天井裏、下駄箱内など)の手に触れないところへ電源ボックスを設置してください。電源ボックスへ1次側AC100V入力線と2次側DC12V出力線の結線とLED内蔵プラケット内でDC12Vの結線をおこなってください。
 - 電源ボックスと受電プラケット間の配線(XA253910またはAE線・OP線、0.65SQ 2芯)は20m以内にしてください。 ※プラケットの取り付けには必ず補強の下地を使用してください。

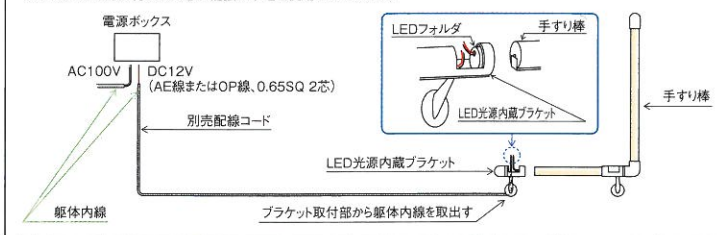

取付寸法図

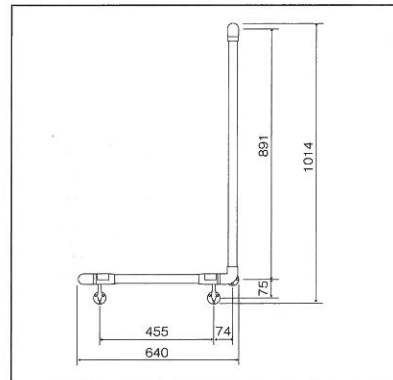

配線コード(AE線)

XA 253 910
 ¥3,129 (税抜¥2,980)
 ● 全長20m